

Проходные клеммы и клеммы "земля"

Пружинный зажим  DIN 3

Клеммы D 16/12... - 16 мм² шириной 12 мм

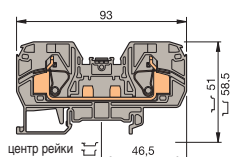

D 16/12...2L

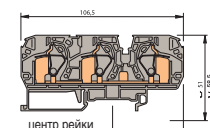

D 16/12...3L

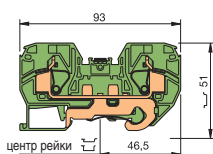

D 16/12.P...2L

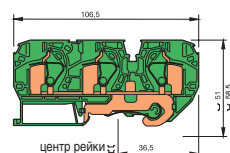

D 16/12.P...3L

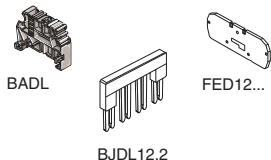

BJD12.2

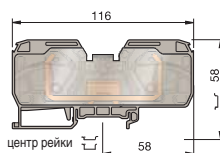

D 35/16...2L

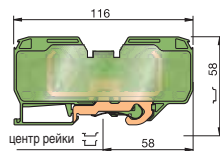

D 35/16.P...2L

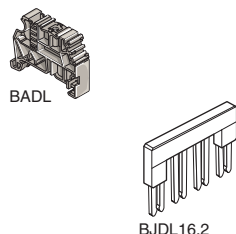

BJD16.2

Характеристики		
Сечения подключаемого провода (мм ²)	Одножильный	IEC NFC DIN
	Многожильный	0.5 - 25
	Изол. наконечник	0.5 - 16
Напряжение	B	800
Ток	A	76
Ток короткого замыкания (D 16/12.PI...)	A/c	1920/1
Ток короткого замыкания (D 16/12.P...)	A/c	1920/1
Номинальное сечение провода	мм ²	16
Длина зачистки изоляции	мм	19

Выбор

Описание	Тип	№ для заказа	Упаковка	
Стандартная клемма	серая	<input type="checkbox"/> D 16/12.2	1SNA 399 581 R2700	25
	синяя	<input type="checkbox"/> D 16/12.N.2L	1SNA 399 582 R2000	25
	черная	<input type="checkbox"/> D 16/12.2	1SNA 400 178 R1000	25
	красная	<input type="checkbox"/> D 16/12.2	1SNA 400 179 R1100	25
	желтая	<input type="checkbox"/> D 16/12.2	1SNA 400 180 R0700	25
Стандартная клемма	серая	<input type="checkbox"/> D 16/12.3	1SNA 290 428 R0400	25
	синяя	<input type="checkbox"/> D 16/12.N.3L	1SNA 290 429 R0500	25
	оранжевый	<input type="checkbox"/> D 16/12.3	1SNA 290 430 R0200	25
Клемма "земля"	зелено-желтая	<input type="checkbox"/> D 16/12.P.2L	1SNA 399 584 R2200	25
Клемма "земля"	зелено-желтая	<input type="checkbox"/> D 16/12.P.3L	1SNA 290 432 R2000	25

Аксессуары

Торцевой фиксатор		BADL	9 мм	1SNA 399 903 R0200	50
Торцевой изолятор	серый	<input type="checkbox"/> FED12.2L	2.5 мм	1SNA 399 571 R0400	10
	синий	<input type="checkbox"/> FED12.2L	2.5 мм	1SNA 399 572 R0500	10
	зеленый	<input type="checkbox"/> FED12.2L	2.5 мм	1SNA 399 574 R0700	10
	оранжевый	<input type="checkbox"/> FED12.2L	2.5 мм	1SNA 400 152 R0600	10
Торцевой изолятор	серый	<input type="checkbox"/> FED12.3L	2.5 мм	1SNA 291 721 R2600	10
	оранжевый	<input type="checkbox"/> FED12.3L	2.5 мм	1SNA 291 723 R2000	10
Собранная перемычка	2 полюса	<input type="checkbox"/> BJD12.2	76 A	1SNA 399 563 R0400	25

Клеммы D 35/16... - 35 мм² шириной 16 мм

Характеристики		
Сечения подключаемого провода (мм ²)	Одножильный	IEC NFC DIN
	Многожильный	2.5 - 50
	Изол. наконечник	2.5 - 35
Напряжение	B	800
Ток	A	125
Ток короткого замыкания (D 35/16.PI.2L)	A/c	4200/1
Ток короткого замыкания (D 35/16.P.2L)	A/c	4200/1
Номинальное сечение провода	мм ²	35
Длина зачистки изоляции	мм	26

Выбор

Описание	Тип	№ для заказа	Упаковка	
Стандартная клемма	серая	<input type="checkbox"/> D 35/16.2L	1SNA 399 617 R0200	10
	синяя	<input type="checkbox"/> D 35/16.N.2L	1SNA 399 618 R1300	10
	черная	<input type="checkbox"/> D 35/16.2L	1SNA 400 181 R2400	25
	красная	<input type="checkbox"/> D 35/16.2L	1SNA 400 182 R2500	25
	желтая	<input type="checkbox"/> D 35/16.2L	1SNA 400 183 R2600	25
Клемма "земля"	зелено-желтая	<input type="checkbox"/> D 35/16.P.2L	1SNA 399 620 R1100	10

Аксессуары

Торцевой фиксатор		BADL	9 мм	1SNA 399 903 R0200	50
Собранная перемычка (с защитой IP20)	2 полюса	<input type="checkbox"/> BJD16.2	115 A	1SNA 399 621 R0600	25

Клеммы с пружинным соединением

С разъединителем нейтрального проводника  DIN 3

Клеммы D 16/12.NT.L - 6 мм² шириной 12 мм



Характеристики

Сечения подключаемого провода (мм ²)	Винтовой зажим	IEC NFC DIN	
		Одножильный	Многожильный
		0.5 - 25	0.5 - 16
Шина		мм	10 x 3
Напряжение		В	400
Импульсное перенапряжение		кВ	6
Номинальный ток		А	76
Номинальное сечение провода		мм ²	16
Длина зачистки изоляции		мм	19

Выбор

Описание	Тип	№ для заказа	Упаковка
Клемма с 1 пружиной с разъединителем нейтрального проводника синий	 D 16/12.NT.L	1SNA 399 889 R0400	50

Аксессуары

Торцевой фиксатор		BADL	9 мм	1SNA 399 903 R0200	50
Торцевой изолятор синий	 FED12.NT.L	2,5 мм	1SNA 399 888 R0300	20	
Разделитель цепей оранжевый	 VRPA1	1SNA 399 587 R2500	20		
Перемычка IP 20 - 57 А оранжевый	 BJD12.2	2 полюса	1SNA 399 563 R0400	50	

Клеммы D 35/16.NT.L - 6 мм² шириной 16 мм

Характеристики

Сечения подключаемого провода (мм ²)	Винтовой зажим	IEC NFC DIN	
		Одножильный	Многожильный
		2.5 - 50	2.5 - 35
Шина		мм	10 x 3
Напряжение		В	400
Импульсное перенапряжение		кВ	4
Номинальный ток		А	125
Номинальное сечение провода		мм ²	35
Длина зачистки изоляции		мм	26

Выбор

Описание	Тип	№ для заказа	Упаковка
Клемма с 1 пружиной с разъединителем нейтрального проводника синий	 D 35/16.NT.L	1SNA 399 892 R2700	50

Аксессуары

Торцевой фиксатор		BADL	9 мм	1SNA 399 903 R0200	50
Медная шина		BO3	10 x 3 мм	1SNA 164 406 R2400	
Винтовой зажим к шине		SFB1*	0.5-35 мм ²	1SNA 163 860 R0500	
		SFB2**	16-35 мм ²	1SNA 168 956 R0600	
Держатель медной шины синий	 SPBO.NT.L	1SNA 399 886 R2100			

*SFB1 : 0.5-35 мм² H= 7 мм

**SFB2 : 16-35 мм² H= 3 мм

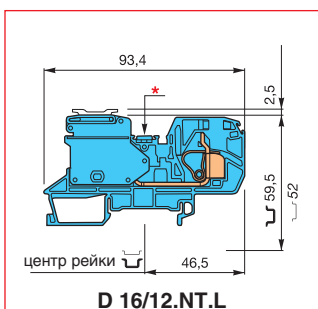

D 16/12.NT.L

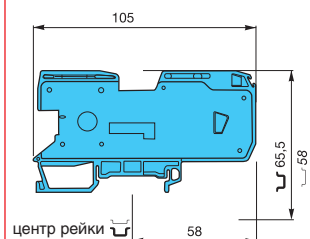
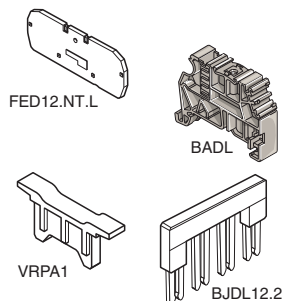

D 35/16.NT.L

